



FULTON



Installation Instructions

Read, Understand, Follow and Save These Instructions





Read, understand and follow all of these instructions and warnings (Instructions) before installing and using this product. Install and use this product only as specified in these instructions. Improper installation or use of this product may result in property damage, serious injury, and/or death. Never allow installation or use of this product by anyone without providing them with these instructions. You must read, understand and follow all instructions and warnings for any product(s) to which this product is used in conjunction with or installed. Save these instructions with the product for use as a reference for any future installation and use of the product.

WARNING

Failure to follow these warnings and instructions may result in property damage, serious bodily injury, and/or death.

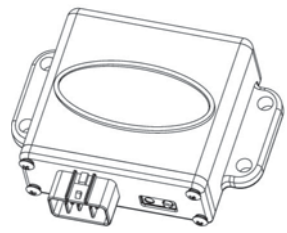
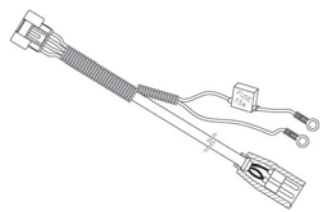
- Purchaser/owner must ensure that product is installed according to these instructions. Purchaser/owner must not alter or modify product.
- Operator and bystanders should never position any part of body under any portion of this product or the load being supported.
- Do not allow children to play on or around this product or the load being supported.
- Never exceed maximum rated capacity. Refer to stamped markings or decals on product to obtain rated capacity. If uncertain, contact Cequent Performance Products at 1-800-632-3290 or www.cequentgroup.com
- Never lose sight of the winch or jack while using the wireless remote.
- Never touch the winch or jack while the remote is in someone else's hands.

Know Your Remote

<p>RF-24C Wireless Remote Control for DC Winches and Jacks</p>	<p>1. </p>	<p>2. </p>	
<p>P/N 500526 6-Pin Wireless Remote Control Kit includes:</p> <ol style="list-style-type: none"> 1. Wireless Receiver 2. Switch Cord W/6Pin plug Ø8 X 1500 mm 3. Wireless Transmitter 4. Lithium Battery: 3V CR2032 5. Transmitter Strap <p>P/N 500527 3-Pin Wireless Remote Control Kit includes:</p> <ol style="list-style-type: none"> 1. Wireless Receiver 2. Switch Cord W/3Pin plugs Ø8 X 1500 mm 3. Wireless Transmitter 4. Lithium Battery: 3V CR2032 5. Transmitter Strap 	<p>3. </p>	<p>4. </p>	<p>5. </p>

I. Specifications

1. Transmission range: 15 ~ 27 m (50 ~ 90 ft)
2. Receiver operation voltage: 8 ~ 24 V
3. Receiver fuse current rating: 7.5 A
4. Protection: IP-66
5. Operating temperature range: -20°C ~ +70°C
6. LED indication: Green light for power on; Red light for operating; Blinking green for low battery life; Blinking red light for poor signal received

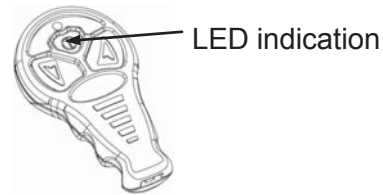

Installation Instructions

II. Installation

Step 1: Connect the wiring

Connect the Switch cord **W/3 or 6 Pin** plugs to the socket on the control pack.

Connect the Red wire to the positive (+) terminal of the battery.

Connect the Black wire to the negative (-) terminal of the battery.

Installation Instructions

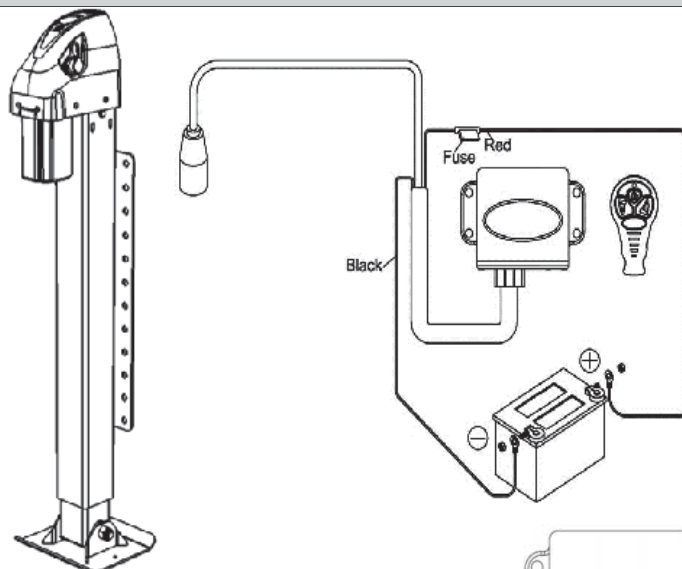
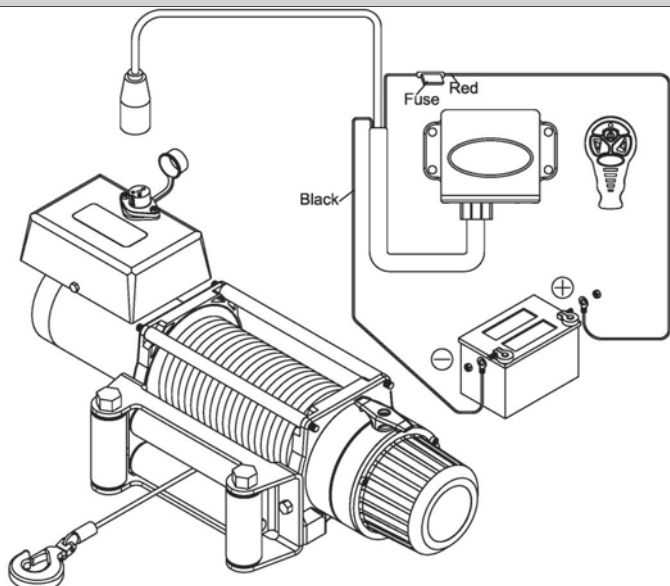

Step 2: Mount the Receiver

The receiver should be mounted in a clear and dry location. Mount on a flat surface with at least 2 fasteners (not included) through the 7 mm mounting holes on each side of the receiver.

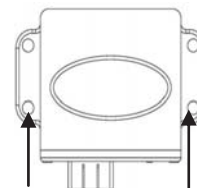

Minimum of one mounting fastener each side

Operation

III. Operation

1. Install battery.

- a. Remove the three screws from the wireless transmitter.
- b. Separate the top section, insert the battery positive (+) side up and replace the top section.
- c. Replace the three screws.

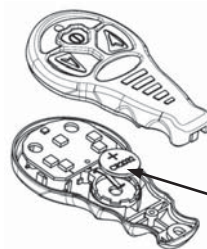
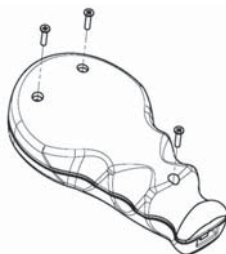

Lithium Battery: CR2032 (3V)

2. Start

- a. Press the Power Button for 5 seconds until the Green light comes on.
- b. Press the In/Down or Out/Up button. The Red indicator light will come on.

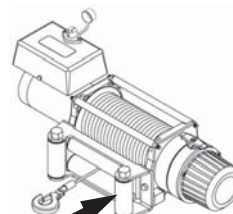

Cable IN

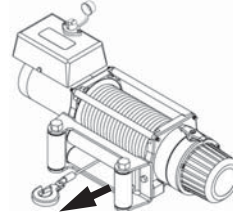

Cable OUT

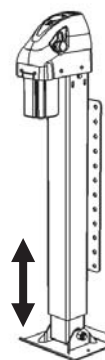

Jack Up or Down

Operation

3. Stop

- a. The system will automatically shut down the transmitter if not activated for 5 minutes.
- b. Press and hold the Power Button for 5 seconds to shut down the transmitter.

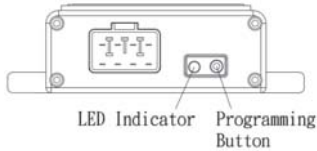

4. Reset

- a. Press and hold the Programming Button for 5 seconds until the Red indicator illuminates.
- b. Press the Power Button on the transmitter for 5 seconds until the Green indicator lights up.
- c. Press the In/Down or Out/Up button on the transmitter until the Red indicator light on the receiver turns off.
- d. Reset is now completed. Please note only one remote transmitter can be reset for each receiver.

5. Notes

- a. The wireless remote control and wired remote can be exchanged for activating the winch or jack.
- b. Blinking Green LED light shows the transmitter battery is low, the battery should be replaced immediately.
- c. Please note only one remote can be reset for each receiver.
- d. Blinking Red LED for poor signal.

FCC and Industry Canada (IC) Warning:

- This device complies with Part 15 of the FCC Rules. Operation is subject to the following two conditions: (1) This device may not cause harmful interference, and (2) this device will accept any interference received, including interference that may cause undesired operation.

FEDERAL COMMUNICATIONS COMMISSION INTERFERENCE STATEMENT

This equipment has been tested and found to comply with the limits for a Class B digital device, pursuant to part 15 of the FCC Rules. These limits are designed to provide reasonable protection against harmful interference in a residential installation. This equipment generates, uses and can radiate radio frequency energy and, if not installed and used in accordance with the instructions, may cause harmful interference to radio communications. However, there is no guarantee that interference will not occur in a particular installation. If this equipment does cause harmful interference to radio or television reception, which can be determined by turning the equipment off and on, the user is encouraged to try to correct the interference by one or more of the following measures:

- Reorient or relocate the receiving antenna.
- Increase the separation between the equipment and receiver.
- Connect the equipment into an outlet on a circuit different from that to which the receiver is connected.
- Consult the dealer or an experienced radio/ TV technician for help.

How to Order

Use only Cequent Performance Products' parts or parts of equal quality for repair. Replacement parts are available through Cequent Performance Products' Customer Service Department, 1-800-632-3290. Please specify product model number.

Limited Warranty

Limited Warranty. Cequent Performance Products, Inc. ("We" or "Us") warrants to the original consumer purchaser only ("You") that the product will be free from material defects in both material and workmanship for a period of **one year for Bulldog™ and Fulton® electrical products and one year for the Pro-Series® products**, ordinary wear and tear excepted; provided that installation and use of the product is in accordance with product instructions. There are no other warranties, express or implied, including the warranty of merchantability or fitness for a particular purpose. If the product does not comply with the applicable limited year warranty, Your sole and exclusive remedy is that We will replace the product without charge to You and within a reasonable time or, at our option, refund the purchase price. This warranty is not transferable.

Limitations on the Warranty. This limited warranty does not cover: (a) normal wear and tear; (b) damage through abuse, neglect, misuse, or as a result of any accident or in any other manner; (c) damage from misapplication, overloading, or improper installation, including welds; (d) improper maintenance and repair; and (e) product alteration in any manner by anyone other than Us, with the sole exception of alterations made pursuant to product instructions and in a workmanlike manner.

Obligations of Purchaser. To make a warranty claim, contact Us at 47912 Halyard Dr. Suite 100, Plymouth, MI 48170, 1-800-632-3290, identify the product by model number, and follow the claim instructions that will be provided. Any returned product that is replaced or refunded by Us becomes our property. You will be responsible for return shipping costs. Please retain your purchase receipt to verify date of purchase and that You are the original consumer purchaser. The product and the purchase receipt must be provided to Us in order to process Your warranty claim.

Remedy Limits. Repair or replacement is Your sole remedy under this limited warranty or any other warranty related to the product. We shall not be liable for service or labor charges incurred in removing or replacing a product or any incidental or consequential damages of any kind.

Assumption of Risk. You acknowledge and agree that any use of the product for any purpose other than the specified use(s) stated in the product instructions is at Your own risk.

Governing Law. This limited warranty gives You specific legal rights, and You also may have other rights which vary from state to state. This limited warranty is governed by the laws of the State of Michigan, without regard to rules pertaining to conflicts of law. The state courts located in Oakland County, Michigan shall have exclusive jurisdiction for any disputes relating to this warranty.



FULTON



Instrucciones de Instalación

Lea, comprenda, siga y guarde estas instrucciones

Lea, entienda y siga todas estas instrucciones y advertencias (instrucciones) antes de instalar y usar este producto. Instale y use este producto únicamente según se especifica en estas instrucciones. La instalación o uso incorrecto de este producto podría resultar en daños a la propiedad, lesiones graves y/o la muerte. Nunca permita que alguien instale o use este producto sin entregarle estas instrucciones. Usted debe leer, entender y seguir todas las instrucciones y advertencias para cualquier producto que se use o instale en combinación con este producto. Guarde estas instrucciones con el producto para uso como referencia para cualquier instalación o uso posterior del producto.



ADVERTENCIA

Si no cumple con estas advertencias e instrucciones, puede ocasionar daño a la propiedad, graves lesiones corporales y/o la muerte.

- El comprador/propietario debe asegurarse de que el producto se instale según estas instrucciones. El comprador/propietario no debe alterar ni modificar el producto.
- El operador y las personas próximas no deberán colocar ninguna parte de su cuerpo debajo de ninguna parte de este producto o de la carga que soporte.
- No permita que los niños jueguen sobre este producto ni cerca del mismo, ni sobre la carga que soporte.
- Nunca exceda la capacidad máxima establecida. Consulte las marcas impresas o las etiquetas adhesivas en el producto para obtener la máxima capacidad. Si no está seguro, póngase en contacto con Cequent Performance Products al 1-800-632-3290 o www.cequentgroup.com.
- Nunca pierda de vista el cabrestante o el gato mientras utiliza el control remoto inalámbrico.
- Nunca toque el cabrestante o el gato mientras el control remoto esté en manos de alguien más.

Conozca su control remoto

Control remoto inalámbrico RF-24C para cabrestantes y gatos DC

El kit de control remoto inalámbrico de 6 pines P/N 500526 incluye:

1. Receptor inalámbrico
2. Enchufe del cordón con interruptor de 6 pines Ø8 X 1500 mm
3. Transmisor inalámbrico
4. Batería de litio: 3V CR2032
5. Correa del transmisor

El kit de control remoto inalámbrico de 3 pines P/N 500527 incluye:

1. Receptor inalámbrico
2. Enchufe del cordón con interruptor de 3 pines Ø8 X 1500 mm
3. Transmisor inalámbrico
4. Batería de litio: 3V CR2032
5. Correa del transmisor

1.

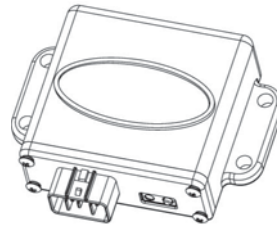

2.

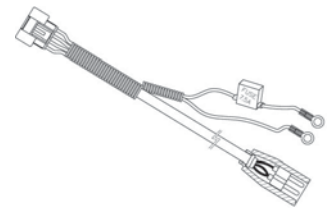

3.



4.



5.



Indicador LED

I. Especificaciones

1. Rango de transmisión: 15 ~ 27 metros (50 ~ 90 pies)
2. Voltaje de operación del receptor: : 8 ~ 24 V
3. Intensidad de corriente del fusible del receptor: 7.5 A
4. Protección: IP-66
5. Rango de la temperatura operativa: -20°C ~ +70°C
6. Indicador LED: luz verde indica que está encendido; luz roja indica que está en operación; luz verde parpadeante indica que queda poca carga en la batería; luz roja parpadeante indica que la señal recibida es pobre.

Instrucciones de instalación

II. Instalación

Paso 1: Conecte los alambres

- Conecte los enchufes del cordón del interruptor de **3 o 6 pines** a la toma de corriente en la caja de control.
- Conecte el alambre rojo a la terminal positiva (+) de la batería.
- Conecte el alambre negro a la terminal negativa (-) de la batería.

Instrucciones de instalación

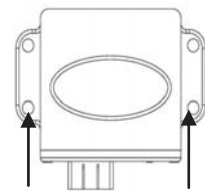
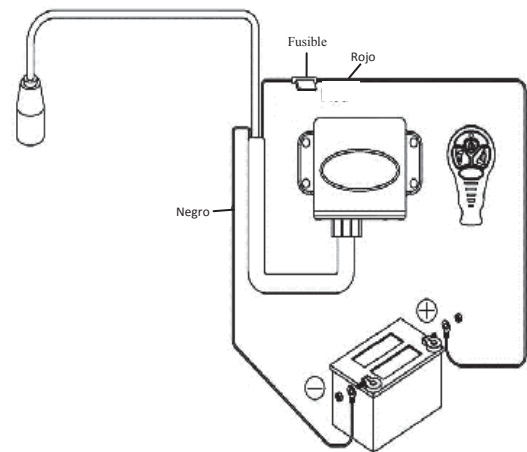
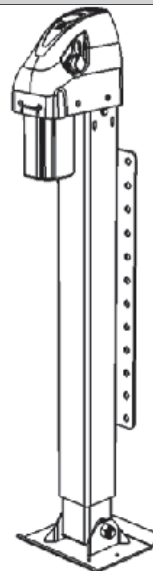
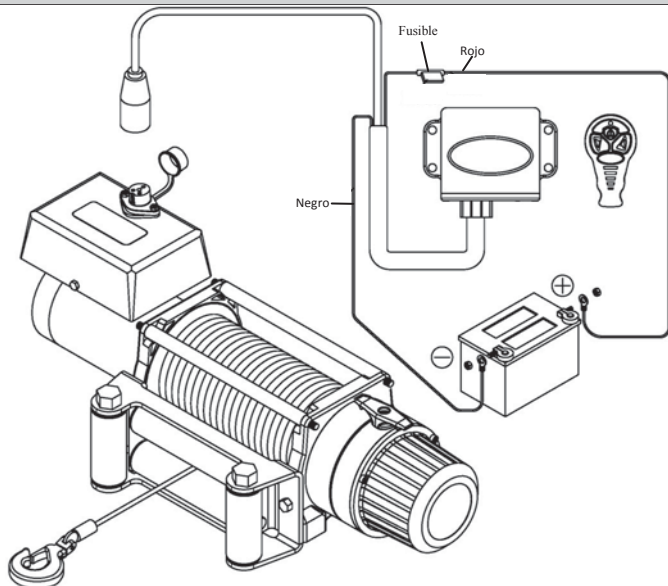

Paso 2: Monte el Receptor

El receptor debe ser montado en una ubicación despejada y seca.

Móntelo en una superficie plana con por lo menos dos tornillos pasadores (los cuales no están incluidos) a través de los agujeros de montaje de 7 mm en cada lado del receptor.

Un mínimo de un tornillo pasador en cada lado.

Operación

III. Operación

1. Instale la batería.

- Retire los tres tornillos del transmisor inalámbrico.
- Separe la sección superior, inserte la batería con el lado positivo (+) hacia arriba y reemplace la sección superior.
- Vuelva a colocar los tres tornillos.

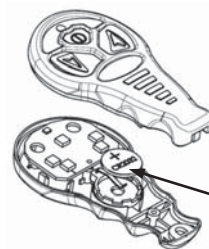
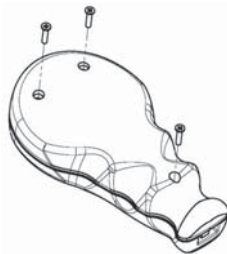

Batería de litio: : CR2032 (3V)

2. Inicio

- Presione el botón de encendido por 5 segundos hasta que la luz verde se encienda.
- Presione el botón que dice In/Down o Out/Up. La luz indicadora roja se encenderá

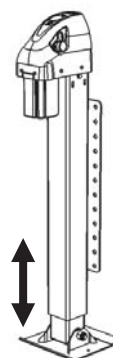
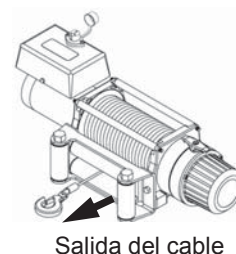
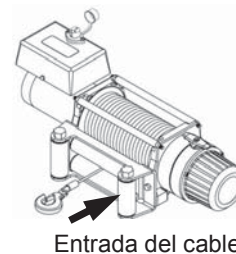
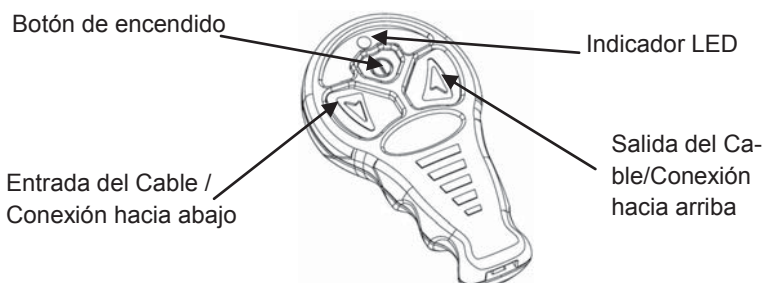

Conexión hacia arriba o hacia

Operación

3. Apagado

- El sistema automáticamente apagará el transmisor si no está activo por 5 minutos.
- Presione y mantenga la presión sobre el botón de encendido por 5 segundos para apagar el transmisor.

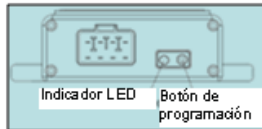

4. Reinicio

- Presione y mantenga presionado el botón de programación por 5 segundos hasta que se prenda el indicador rojo.
- Presiones el botón de encendido en el transmisor por 5 segundos hasta que el indicador verde se prenda.
- Presione el botón In/Down o Out/Up en el transmisor hasta que la luz indicadora roja en el receptor se apague.
- El reinicio ya se completó. Por favor note que sólo un transmisor remoto puede ser reiniciado para cada receptor.

5. Notas

- El control remoto inalámbrico y el control remoto con cables pueden ser intercambiados para activar el cabrestante o el gato.
- La luz verde LED parpadeante indica que la batería del transmisor está baja, la batería debe ser reemplazada inmediatamente.
- Por favor tome nota que sólo un control remoto puede ser reiniciado para cada receptor.
- La luz roja LED parpadeante indica una señal pobre.

Comisión Federal de Comunicaciones e Industry Canadá (IC) Advertencia:

- Este aparato cumple con la sección 15 de las reglas de la Comisión Federal de Comunicaciones. La operación está sujeta a las siguientes dos condiciones: (1) Este aparato podría no causar interferencia dañina y (2) este aparato aceptará cualquier interferencia recibida, incluyendo interferencia que puede causar operación no deseada.

La declaración de interferencia de la Comisión Federal de Comunicaciones

Este equipo ha sido probado y se encontró que cumple con los límites de un aparato digital clase B, conforme a la sección 15 de las reglas de la Comisión Federal de Comunicaciones. Estos límites han sido diseñados para suministrar protección razonable en contra de interferencia dañina en una instalación residencial. Este equipo genera, utiliza y puede irradiar energía de radio frecuencia y, si no se instala y se usa de acuerdo a las instrucciones, puede causar interferencia dañina a las comunicaciones por radio. Sin embargo, no hay garantía de que no ocurrirá interferencia en una instalación en particular. Si este equipo no ocasiona interferencia dañina a la recepción de la televisión o radio lo cual puede determinarse prendiendo y apagando el equipo, se alienta al usuario a que intente corregir la interferencia con alguna de las siguientes medidas:

- Reoriente o reubique la antena receptora.
- Aumente la separación entre el equipo y el receptor.
- Conecte el equipo a una toma de corriente en un circuito diferente al circuito donde está conectado el receptor.
- Consulte con el distribuidor o un técnico experimentado en radio/TV para que le asista.

Cómo ordenar el producto

Use únicamente partes de Cequent Performance Products o partes de igual calidad para reparaciones. Las piezas de reemplazo están disponibles a través del Departamento de Servicio al Cliente de Cequent Performance Products al 1-800-632-3290. Por favor especifique el número de modelo del producto.

Garantía limitada

Garantía limitada. Cequent Performance Products, Inc. ("Nosotros") garantizamos al comprador original solamente ("Usted") que el producto estará libre de defectos materiales tanto en materiales como en mano de obra por un periodo de **uno años para los eléctricos productos de la serie Bulldog® y Fulton®, y un año para los productos de Pro-Series®,** excepto por el uso y desgaste normal; siempre y cuando la instalación y el uso del producto esté de acuerdo con las instrucciones del producto. No existen otras garantías, expresas o implícitas, incluida la garantía de comercialización o idoneidad para un propósito en particular. Si el producto no cumple con esta garantía limitada aplicable de un año, su único y exclusivo recurso es que nosotros reemplacemos el producto sin cargo para usted y dentro de un plazo razonable o, a opción nuestra, reembolsemos el precio de compra. Esta garantía no es transferible

Limitaciones de la garantía. Esta garantía limitada no cubre lo siguiente: (a) desgaste y uso normal; (b) daño por abuso, negligencia, mal uso o como resultado de un accidente o de cualquier otra manera; (c) daño por mala aplicación, sobrecarga, o instalación incorrecta, incluidas las soldaduras; (d) reparación o mantenimiento incorrectos y (e) producto alterado de alguna manera por alguien que no seamos nosotros, con la única excepción de alteraciones realizadas según las instrucciones del producto y de manera profesional.

Obligaciones del comprador. Para presentar un reclamo por garantía, contáctenos en 47912 Halyard Dr. Suite 100, Plymouth, MI 48170, 1-800-632-3290, identifique el producto por número de modelo, y siga las instrucciones de reclamo que le serán suministradas. Cualquier producto devuelto que se reemplace o reembolse se convierte en propiedad nuestra. Usted será responsable por los costos de enviarnos el producto. Por favor conserve el recibo de compra para verificar la fecha de compra y que usted es el comprador final original. Nos debe entregar el producto y el recibo de compra para procesar su reclamo de garantía.

Límites de los recursos. La reparación o el reemplazo son su único recurso según esta garantía limitada o cualquier otra garantía relacionada al producto. No somos responsables por cargos de servicio o de mano de obra en los que incurra al quitar o reemplazar el producto o cualquier daño incidental o que resulte.

Riesgo asumido. Usted reconoce y acepta que cualquier uso del producto para cualquier propósito diferente al especificado en las instrucciones del producto es a su propio riesgo.

Ley vigente. Esta garantía limitada le concede derechos legales específicos, y usted también podría tener otros derechos que varían de estado a estado. Esta garantía limitada se rige según las leyes del estado de Michigan, sin importar las reglas relativas al conflicto de leyes. Las cortes estatales ubicadas en el condado de Oakland, Michigan tendrán jurisdicción exclusiva sobre cualquier disputa relativa a esta garantía.

47912 Halyard Dr. Suite 100
Plymouth, MI 48170 USA
800/632-3290
www.cequentgroup.com



FULTON



Instructions d'installation

Veillez lire, comprendre, observer et conserver ces instructions

Veillez lire, comprendre et observer toutes les instructions et tous les avertissements avant d'installer et d'utiliser ce produit. Installer et utiliser ce produit uniquement en conformité avec les instructions. Toute installation ou utilisation inadéquate peut entraîner des dommages à la propriété, des blessures sévères, et/ou un décès. Ne jamais autoriser une personne à installer ou à utiliser ce produit sans lui fournir les présentes instructions. Veuillez également lire, comprendre et observer toutes les instructions et tous les avertissements relatifs au(x) produit(s) qui seront installés ou utilisés conjointement avec celui-ci. Conserver ces instructions pour consultation lors d'une installation ou utilisation ultérieure du produit.







AVERTISSEMENT

Le non-respect de ces mises en garde et instructions peut entraîner des dommages matériels, des blessures graves, voire même un décès.

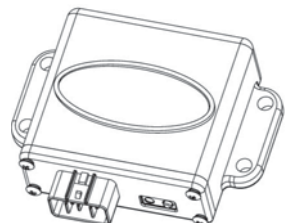
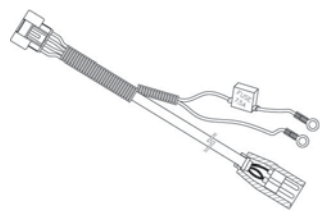
- L'acheteur/le propriétaire doit s'assurer que le produit est installé conformément à ces instructions. L'acheteur/le propriétaire ne doit pas altérer ni modifier le produit.
- Toute personne présente, y compris l'installateur, ne doit à aucun moment se trouver ou positionner une partie de son corps sous l'appareil ou la charge portée par l'appareil.
- Ne jamais autoriser les enfants à jouer sur ou à proximité de ce produit ou de la charge qu'il supporte.
- Ne dépassez jamais la capacité nominale maximum. Reportez-vous aux marques ou aux décalques estampés sur le produit pour obtenir la capacité nominale. Si vous n'êtes pas certain, contactez Cequent Performance Products au 1-800-632-3290 ou à www.cequentgroup.com.
- Ne perdez jamais de vue le treuil ou le cric lorsque vous utilisez la télécommande sans fil.
- Ne touchez jamais le treuil ou le cric lorsque quelqu'un d'autre utilise la télécommande.

Connaissez votre environnement

<p>Télécommande sans fil RF-24C pour treuils et crics DC</p>	<p>1. </p>	<p>2. </p>	
<p>Le kit télécommande sans fil P/N 500526 PCI 6 broches inclut :</p> <ol style="list-style-type: none"> Récepteur sans fil Câble d'alimentation PCI 6 broches Ø8 x 1500 mm Émetteur sans fil Pile au lithium : 3V CR2032 Sangle pour l'émetteur <p>Le kit télécommande sans fil P/N 500527 PCI 3 broches inclut :</p> <ol style="list-style-type: none"> Récepteur sans fil Câble d'alimentation PCI 3 broches Ø8 x 1500 mm Émetteur sans fil Pile au lithium : 3V CR2032 Sangle de l'émetteur 	<p>3. </p>	<p>4. </p>	<p>5. </p>

I. Caractéristiques

- Portée d'émission : 15 ~ 27 m (50 ~ 90 pi)
- Tension d'opération du récepteur : 8 ~ 24 V
- Courant nominal des fusibles du récepteur : 7,5 A
- Protection : IP-66
- Plage de température de fonctionnement : -20°C ~ +70°C
- Voyant DEL : Le voyant vert indique que l'appareil est allumé; le voyant rouge indique qu'il est en train de fonctionner; le voyant vert clignotant indique que la pile est presque déchargée; le voyant rouge clignotant indique que la réception du signal est faible



Voyant DEL :

Instructions d'installation

II. Installation

Étape 1 : Raccorder les câbles

Raccorder le câble d'alimentation **PCI 3 ou 6 broches** à la prise sur le bloc de commande.

Raccorder le câble rouge à la borne positive (+) de la pile.

Raccorder le câble noir à la borne négative (-) de la pile.

Instructions d'installation

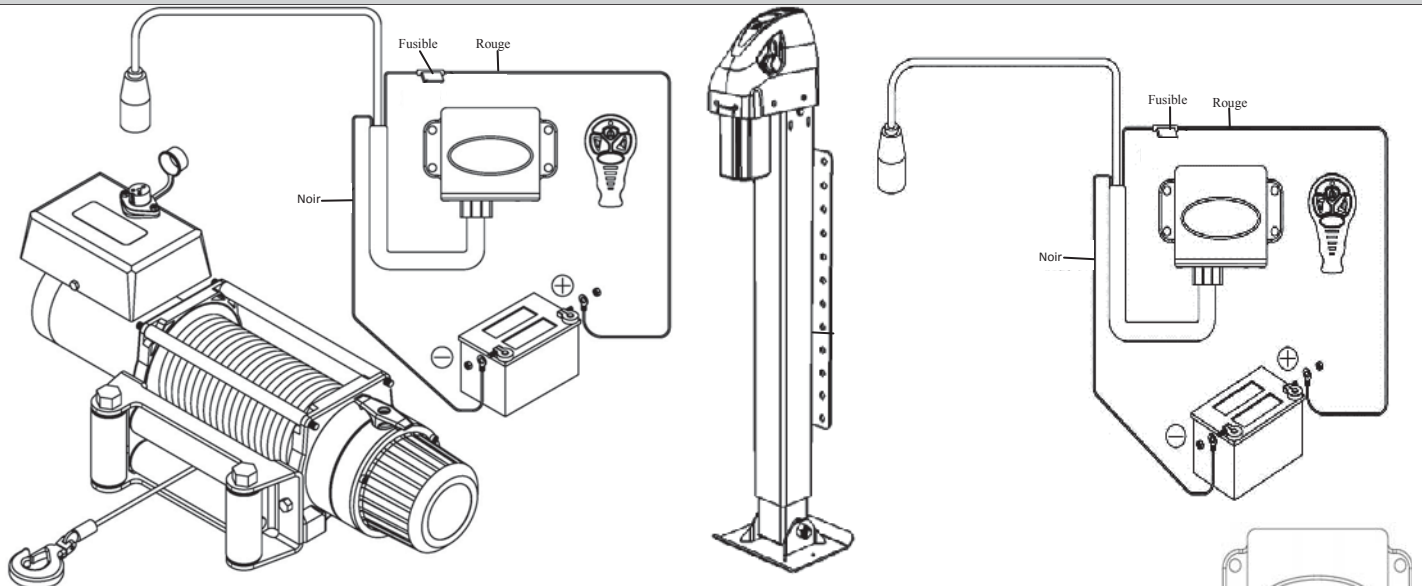

Étape 2 : Fixer le récepteur

Le récepteur doit être fixé dans un endroit clair et sec.

Fixer le récepteur sur une surface plate à l'aide d'au moins 2 attaches (non fournies) dans les trous de support de 7 mm situés de chaque côté du récepteur.

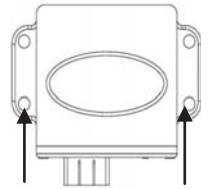

Fixer au moins une attache de montage de chaque côté

Mise en route

III. Mise en route

1. Installer la pile.

- Enlever les trois vis de l'émetteur sans fil.
- Détacher la partie supérieure, insérer la pile en mettant le côté positif (+) vers le haut et repositionner la partie supérieure.
- Replacez les trois vis.

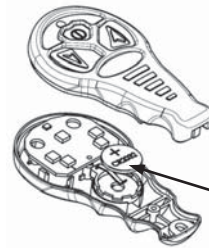
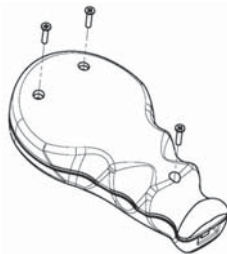

Pile au lithium : CR2032 (3V)

2. Démarrage

- Appuyer sur le bouton Marche/Arrêt pendant 5 secondes jusqu'à ce que le voyant vert apparaisse.
- Appuyer sur le bouton In/Down ou Out/Up. Le voyant rouge apparaît.

Bouton Marche/Arrêt

Voyant DEL

Câble IN/
Descendre le cric

Câble OUT/
Monter le cric

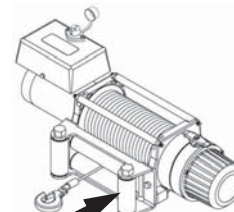

Câble IN

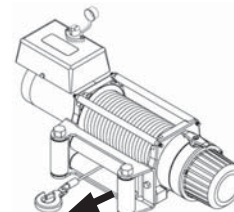

Câble OUT

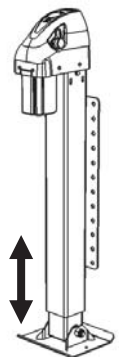

Cric vers le haut ou vers le bas

Mise en route

3. Arrêter

- Le système arrêtera automatiquement l'émetteur si celui-ci n'est pas activé pendant 5 minutes.
- Appuyer sur le bouton Marche/Arrêt pendant 5 secondes pour arrêter le fonctionnement.



4. Réinitialisation

- Appuyer sur le bouton de programmation pendant 5 secondes jusqu'à ce que le voyant rouge apparaisse.
- Appuyer sur le bouton Marche/Arrêt de l'émetteur pendant 5 secondes jusqu'à ce que le voyant vert apparaisse.
- Appuyer sur le bouton In/Down ou Out/Up de l'émetteur jusqu'à ce que le voyant rouge du récepteur s'éteigne.
- La réinitialisation est maintenant effectuée. Important : seul un émetteur à distance peut être réinitialisé pour chaque récepteur.

5. Remarques

- La télécommande sans fil et la télécommande avec fil peuvent être échangées pour activer le treuil ou le cric.
- Le voyant vert clignotant de la DEL montre que la batterie de l'émetteur est basse, il faut changer la pile immédiatement.
- Important : seul une télécommande peut être réinitialisée pour chaque récepteur.

Avertissements de la FCC et de l'Industrie Canadienne (IC) :

- Cet appareil est conforme à l'article 15 des règles de la FCC. Son utilisation est conforme aux deux conditions suivantes : (1) Cet appareil ne doit pas provoquer d'interférences nuisibles, et (2) cet appareil doit accepter toute interférence reçue, y compris des interférences qui peuvent provoquer un fonctionnement non désiré.

Rapport sur les interférences de la FCC (Federal Communications Commission)

Cet équipement a été testé et déclaré conforme aux limites pour appareils numériques de classe B, selon la section 15 des règlements de la FCC. Ces normes visent à fournir aux installations résidentes une protection raisonnable contre les interférences. Cet équipement produit, utilise et peut émettre de l'énergie radio électrique et, s'il n'est pas installé et utilisé conformément aux présentes instructions, peut causer des interférences nuisibles aux communications radio. Cependant, il se peut que des interférences se produisent dans une installation particulière. Si cet appareil cause des interférences nuisibles à la réception des signaux de radio ou de télévision, ce qui peut être déterminé en allumant et en éteignant l'appareil, on encourage l'utilisateur d'essayer de corriger ces interférences par l'un des moyens suivants :

- Orienter l'antenne de réception ou la localiser à nouveau
- Augmenter la distance entre l'équipement et le récepteur
- Raccorder l'équipement à une prise ou à un circuit indépendant
- Consulter l'installateur ou un technicien spécialisé en radio/télévision pour obtenir de l'aide.

Commander nos produits

Pour toute réparation, n'utiliser que des pièces provenant de Cequent Performance Products ou de qualité équivalente. Le Service clientèle de Cequent Performance Products fournit des pièces de rechange. Il est joignable au 1-800-632-3290. Veuillez préciser le numéro du modèle.

Garantie limitée

Garantie limitée. Cequent Performance Products, Inc. ("Nous") garantit à l'acheteur initial seulement ("Vous") que le produit sera exempt de vices de matériaux et de fabrication pour une période de **un an pour les Bulldog® et Fulton® produits électriques et une période d'un an pour les produits Pro-Series®**, exception faite de l'usure normale, dans la mesure où l'installation et l'utilisation du produit sont conformes aux instructions accompagnant celui-ci. Aucune autre garantie, expresse ou implicite, ne s'applique, y compris les garanties relatives à la qualité marchande ou à l'adéquation à un usage particulier. Si le produit présente un vice couvert par cette garantie, Votre seul et unique recours consiste dans le fait que Nous remplacerons le produit gratuitement dans un délai raisonnable ou, à notre discrétion, rembourserons le prix d'achat. Cette garantie n'est pas transférable.

Limites de la garantie. Cette garantie ne couvre pas les éléments suivants : (a) l'usure normale; (b) les dommages causés par l'abus, la négligence, une mauvaise utilisation, ou résultant de tout accident survenu de quelque manière que ce soit; (c) les dommages causés par une application inappropriée, une charge excessive ou une installation inadéquate, y compris les soudures; (d) un entretien ou une réparation inadéquate; (e) un produit modifié de quelque manière que ce soit par quiconque d'autre que Nous, à l'exception des modifications stipulées dans les instructions accompagnant le produit et réalisées selon les règles de l'art.

Obligations de l'acheteur. Pour effectuer une réclamation, communiquez avec nous à l'adresse suivante : 47912 Halyard Dr. Suite 100, Plymouth, MI 48170, 1-800-632-3290. Veuillez identifier le produit et suivre les directives qui vous seront fournies. Tout produit retourné qui est remplacé ou remboursé devient notre propriété. Vous serez tenu d'assumer les frais d'expédition de retour. Veuillez conserver votre reçu d'achat afin que nous puissions en vérifier la date et confirmer que Vous êtes l'acheteur initial. Le produit et le reçu d'achat doivent Nous être fournis afin que nous puissions traiter Votre réclamation.

Limites des recours. La réparation ou le remplacement sont Vos seuls recours en vertu de cette garantie limitée ou d'une quelconque autre garantie relative au produit. Nous ne sommes pas responsables des frais de service ou de main-d'oeuvre encourus pour l'enlèvement ou la réinstallation d'un produit, ni des dommages accessoires ou indirects, quels qu'ils soient.

Acceptation des risques. Vous reconnaissez et acceptez que toute utilisation du produit à des fins autres que celle(s) stipulée(s) dans les instructions relatives au produit est faite à vos propres risques.

Loi applicable. Cette garantie Vous confère des droits légaux spécifiques, et il se peut que Vous possédiez d'autres droits qui peuvent varier d'une province ou d'un État à l'autre. Cette garantie unifiée est régie par les lois de l'État du Michigan, abstraction faite des règles relatives aux conflits de lois. Les cours de l'État situés dans le comté d'Oakland, Michigan, constituent les autorités judiciaires exclusives relativement à cette garantie.